

AIR-TECH TWIST

USER MANUAL

안전한 사용을 위해 제품설명서를 꼭 읽어주십시오



■ 파트명칭

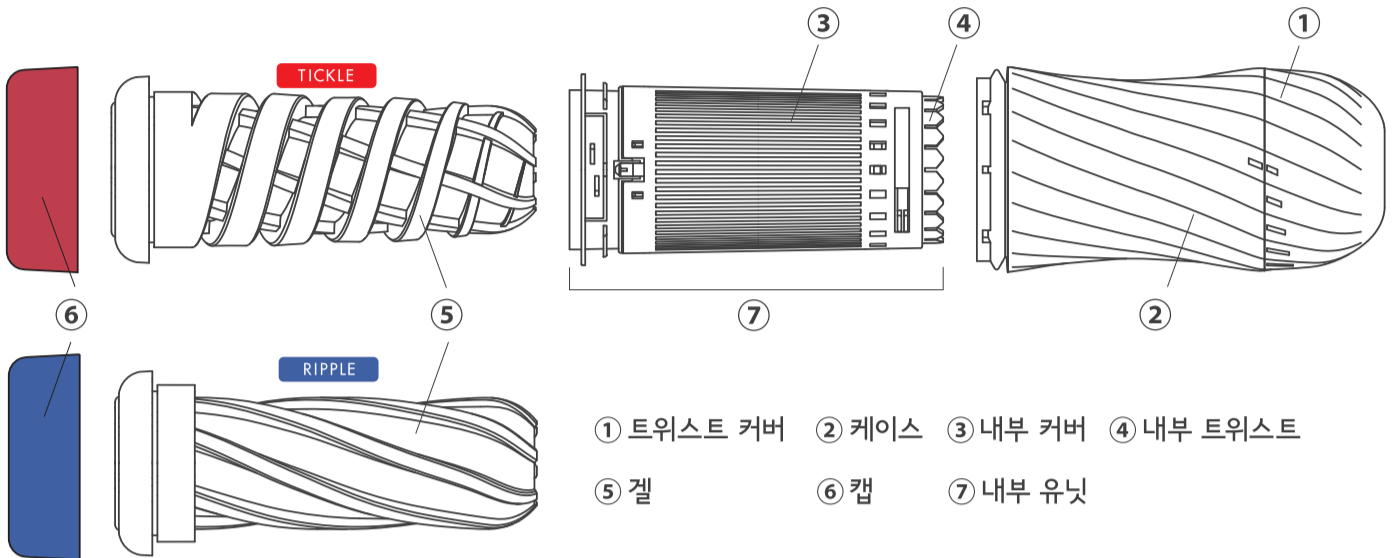

① 트위스트 커버 ② 케이스 ③ 내부 커버 ④ 내부 트위스트
⑤ 젤 ⑥ 캡 ⑦ 내부 유닛

■ 사용 팁/문제 해결 팁

내부 유닛 빼내는 방법

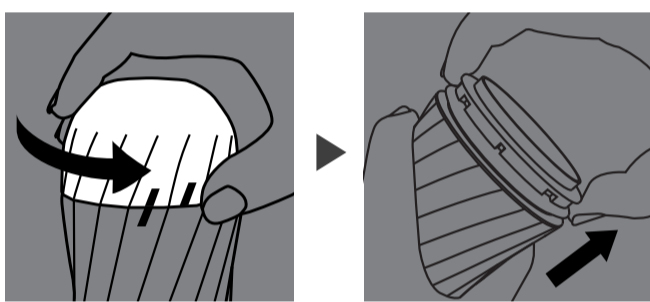

트위스트 커버를 상기의 이미지처럼 처음 상태로 돌려주십시오.

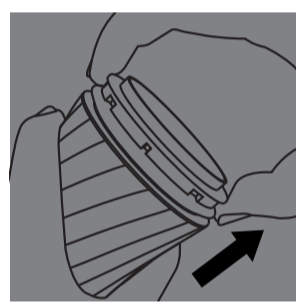

앞쪽으로 바르게 잡아당기면 내부 유닛이 빠집니다.

내부 유닛 장착 방법

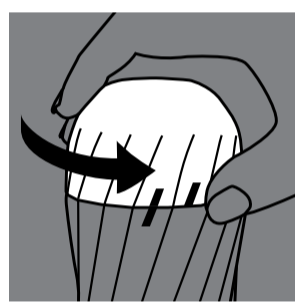

트위스트 커버가 처음 상태처럼 되어있는지 확인합니다. 상기의 이미지처럼 눈금이 잘 맞도록 돌립니다.

※ 눈금이 맞지 않은(처음 상태가 아닌) 상태에서 내부 유닛을 장착하면 파손의 원인이 됩니다.

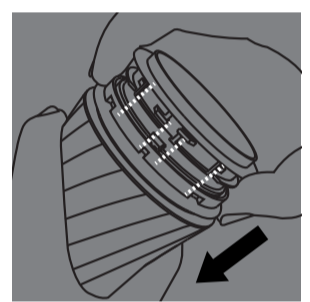

케이스와 내부 유닛의 위치를 이미지처럼 맞춘 뒤 끝까지 직선으로 넣어줍니다.

※ 바른 순서로 세팅하지 않으면 트러블에 원인이 됩니다.

내부 유닛이 빠지지 않을 때

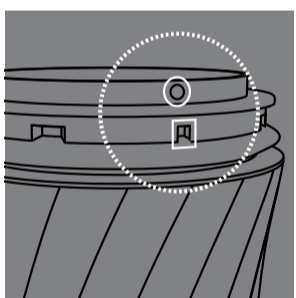

젤을 빼내고 케이스와 내부유닛의 눈금이 맞닿아 있는지 확인해 주십시오.

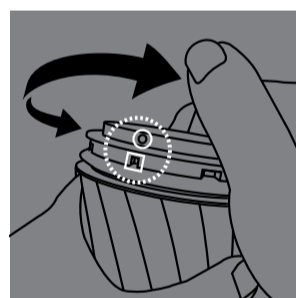

맞닿아 있지 않으면 상기의 이미지처럼 케이스를 손으로 누르고 내부 유닛만 돌려 눈금을 정확한 위치에 맞춰주십시오.

※ 전 항목의 "내부 유닛 빼내는 방법"을 참고하여 빼주십시오.

트위스트 커버의 눈금과 내부 유닛의 조임 정도가 맞지 않을 경우

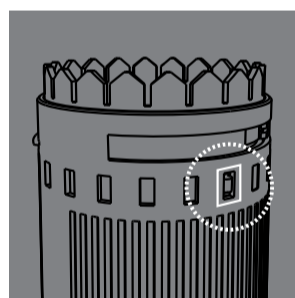

내부 유닛을 빼내어, 제일 오른쪽에 위치한 구멍이 있는지 확인해 주십시오.

※ 전항 "내부 유닛 장착 방법"을 참고하여 장착해 주십시오.



내부 커버를 누르고 내부의 이너를 돌려 그림의 위치(제일 오른쪽) 돌기에 맞춰주십시오.

트위스트 커버를 돌려도 조임이 조절되지 않을 때



트위스트 커버와 케이스의 눈금이 떨어져 있는지 상기의 그림과 같은 위치에 있는지 확인하여 주십시오.

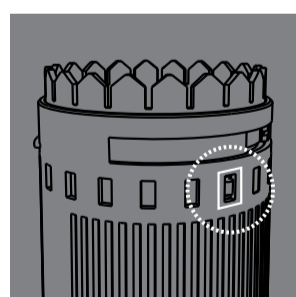

내부 유닛을 빼내어, 그림과 같이 제일 오른쪽 홈에 돌기가 있는지 확인하여 주십시오.

※ 전항 "내부 유닛 장착 방법"을 참고하여 내부 유닛이 안까지 장착되어 있는지 확인하여 주십시오.

실수로 트위스트 커버를 빼버렸을 때



트위스트 커버와 케이스의 눈금을 상기의 그림처럼 맞대고 트위스트 커버를 꼭 눌러 끼워주십시오.

■ 사용시 경고/주의사항

- 첫 사용 시에 꼭 제품 상부의 스티커를 제거해 주십시오
- 사용 전에 젤 내부와 입구에 로션을 잘 도포해 주십시오.
- 조임의 정도는 상부 트위스트 커버를 돌려 조절해 주십시오.
- 젤을 꺼낼 때는 꼭 상부의 트위스트 다이얼 커버를 원래 위치(처음 상태)로 돌린 후 꺼내 주십시오.
- 트위스트 커버를 돌린 상태(처음 상태가 아닌)에서 장기 보관은 피해 주십시오.
- 세척 후에는 마른 헝겊 등을 이용해 물기를 제거하시고 잘 말려 주십시오.
- 제품의 부품이 잘 말랐는지 확인 후 보관해 주십시오.
- 트위스트 커버를 분해하지 마십시오.
- 내부 유닛을 분해하거나 무리한 조작은 제품 고장의 원인이 됩니다.
- 내부 유닛을 끝까지 제대로 장착하지 않은 상태에서 트위스트 커버를 돌리지 말아 주십시오.
- 부품을 변형시키거나 강한 충격을 주면 제품 고장의 원인이 됩니다. 주식회사 TENGA는 무리한 사용으로 인한 제품 고장에 대한 책임을 지지 않습니다.
- 제품 구매 시 본체와 1회분의 로션 샘플이 동봉됩니다.
- 2회 이후는 TENGA의 로션을 별도로 구매해 주시기 바랍니다.
- 실리콘 베이스의 윤활제를 사용하지 말아 주십시오. 마사지 오일 또는 베이비오일 등 유성 제품을 사용하시면 제품 변형의 원인이 될 수 있습니다.
- 남성용 플레저 아이템
- 사용하기 전에 제품 설명서를 잘 읽어 주십시오.
- 저온 저습, 어두운 곳에 보관해 주십시오.
- 유아의 손이 닿지 않는 곳에 보관해 주십시오.
- 본품을 노벨티 상품입니다.
- 본래의 목적 외의 사용할 시의 책임을 일절 지지 않습니다.
- 다른 사람과 공유하여 사용하지 마십시오.
- 피부에 상처 또는 발진이 있을 시에는 사용을 하지 말아 주십시오.